

	Artikel-Nr.	Kontakttyp	Abmessung mm	Material	Querschnitt in mm	DIN	UL	Hersteller
1	RSB 7999 V-0,5	Aderendhülse		Messing verzinkt	0,14 - 0,50			Stocko
2	RSB 7999 V-0,25	Aderendhülse		Messing verzinkt	0,25			Stocko
3	HS 21 015 119	Aderendhülse		Messing blank	0,50 - 1,00			HSU
4	HS 21 015 129	Aderendhülse		Messing verzinkt	0,50 - 1,00			HSU
5	RSB 7849 V-1	Aderendhülse		Messing verzinkt	0,50 - 1,00	46228		Stocko
6	RSB 7849 V-1	Aderendhülse		Messing blank	0,50 - 1,00	46228		Stocko
7	RSB 7849 V-1	Aderendhülse		Stahl vernickelt	0,50 - 1,00	46228		Stocko
8	25915.123.009	Aderendhülse		Messing blank	0,50 - 1,00	46228		LP
9	25915.411.131	Aderendhülse		Stahl vernickelt	0,50 - 1,00	46228		LP
10	3367/00	Aderendhülse		Messing blank	0,50 - 1,00	46228		Enghofer
11	3395/00	Aderendhülse		Messing blank	0,50 - 1,00			Enghofer
12	3398/00	Aderendhülse		Messing blank	1,50	46228		Enghofer
13	25916.123.009	Aderendhülse		Messing blank	1,50	46228		LP
14	25783.411.131	Aderendhülse		Stahl vernickelt	1,50	46228		LP
15	HS 21 025 119	Aderendhülse		Messing blank	1,50	46228		HSU
16	3395/00	Aderendhülse		Stahl vernickelt	1,50			Enghofer
17	3398/01	Aderendhülse		Messing verzinkt	1,50	46228		Enghofer
18	RSB 7908 V-1,5	Aderendhülse		Messing blank	1,50			Stocko
19	RSB 7908 V1,5	Aderendhülse		Messing verzinkt	1,50			Stocko
20	25258.123.009	Aderendhülse		Messing blank	1,50 - 2,50			LP
21	RSB 7837 V-2,5	Aderendhülse		Stahl vernickelt	1,50 - 2,50			Stocko
22	RSB 7837 V-2,5	Aderendhülse		Messing verzinkt	1,50 - 2,50			Stocko
23	25773.123.009	Aderendhülse		Messing blank	4,0 - 6,0			LP
24	25773.213.111	Aderendhülse		Messing verzinkt	4,00 - 6,00			LP
25	25773.213.111	Aderendhülse		Messing verzinkt	4,00 - 6,00			LP
26	25774.123.178	Aderendhülse		Messing verzinkt	6,00			LP
27	RSB 7735.001.V	Clip		Stahl vernickelt	0,50 - 1,50			Stocko
28	RSB 7735.001.V	Clip		Messing verzinkt	0,50 - 1,50			Stocko
29	HS 21 000 110	Clip		Messing blank	0,50 - 1,00			HSU
30	RSB 7735.001. V	Clip		Messing blank	0,50 - 1,50			Stocko
31	RSB 7837 V-2,5	Clip		Stahl vernickelt	1,50 - 2,50			Stocko

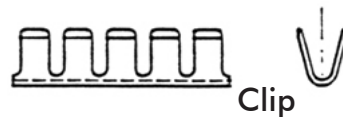

Aderendhülse

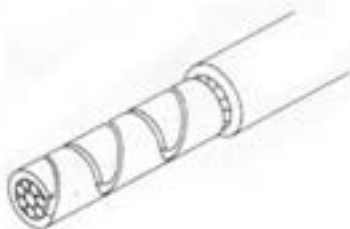

Clip

	Artikel-Nr.	Kontakttyp	Abmessung mm	Material	Querschnitt in mm	DIN	UL	Hersteller
32	25128.112.009	Aderendhülse mit Isolationscrimpung		Messing blank	0,50 - 1,00	46228		LP
33	25128.411.131	Aderendhülse mit Isolationscrimpung		Stahl vernickelt	0,50 - 1,00	46228		LP
34	HS 21 006 110	Aderendhülse mit Isolationscrimpung		Messing blank	0,50 - 1,00	46228		HSU
35	RSB 7770 V-1	Aderendhülse mit Isolationscrimpung		Stahl vernickelt	0,50 - 1,00	46228		Stocko
36	RSB 7770 V-1	Aderendhülse mit Isolationscrimpung		Messing blank	0,50 - 1,00			Stocko
37	25136.112.009	Aderendhülse mit Isolationscrimpung		Messing blank	1,50	46228		LP
38	HS 21 007 110	Aderendhülse mit Isolationscrimpung		Messing blank	1,50	46228		HSU
39	RSB 7832 V-2,5	Aderendhülse mit Isolationscrimpung		Stahl vernickelt	1,50 - 2,50	46228	UL	Stocko
40	25166.112.009	Aderendhülse mit Isolationscrimpung		Messing blank	2,50	46228		LP

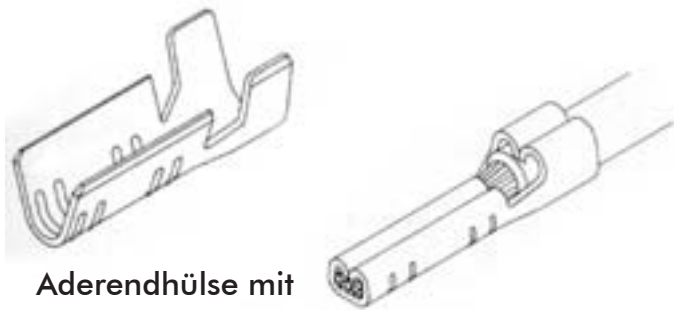

Aderendhülse mit
 Isolationscrimpung
 Zeile 27-28

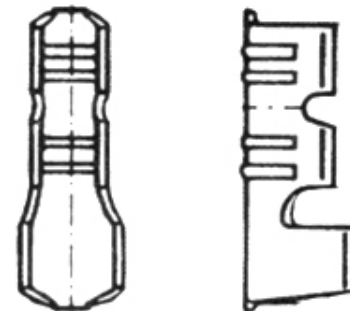

Aderendhülse mit
 Isolationscrimpung
 Zeile 25-26 und 29-32

	Artikel-Nr.	Kontakttyp	Abmessung mm	Material	Querschnitt in mm	DIN	UL	Hersteller
41	25703.123.178	CON1-Rundsteckbuchse		Messing verzinkt	0,30 - 0,60			LP
42	25704.123.178	CON1-Rundsteckbuchse		Messing verzinkt	0,75 - 1,50			LP
43	25523.123.178	CON1-Rundstecker		Messing verzinkt	0,75 - 1,50			LP
44	25623.123.178	CON1-Rundstecker		Messing verzinkt	0,30 - 0,60			LP
45	16182.559.501	CON1-Buchsengehäuse 3-polig, rund						LP
46	16183.559.501	CON1-Stiftgehäuse 3-polig, rund						LP
47	16643.559.501	CON1-Buchsengehäuse 5-polig, rund						LP
48	16644.559.501	CON1-Stiftgehäuse 5-polig, rund						LP
49	16317.565.696	CON1-Buchsengehäuse 7-polig, rund						LP
50	16318.565.696	CON1-Stiftgehäuse 7-polig, rund						LP

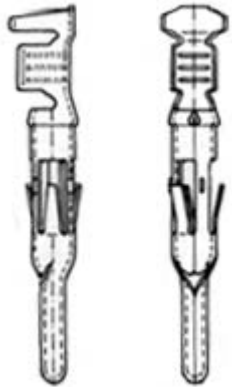

Rundsteckbuchse
 Artikel-Nr.
 25703.123.178
 25704.123.178

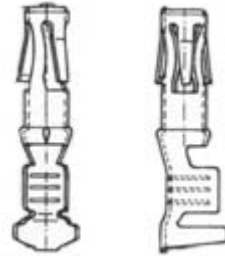

Rundstecker
 Artikel-Nr.
 25523.123.178
 25623.123.178

	Artikel-Nr.	Kontakttyp	Abmessung mm	Material	Querschnitt in mm	DIN	UL	Hersteller
51	RSB 7785.055	Flachsteckhülse	2,8x0,5	Messing verzinkt	0,14 - 0,50		UL	Stocko
52	25415.123.204	Flachsteckhülse	2,8x0,5	Messing blank	0,50 - 1,00			LP
53	3424/00	Flachsteckhülse	2,8x0,5	Messing blank	0,50 - 1,00	46247		Enghofer
54	RSB 7785 F2,8-1	Flachsteckhülse	2,8x0,5	Messing blank	0,50 - 1,00		UL	Stocko
55	HS 22 810 115	Flachsteckhülse	2,8x0,5	Messing blank	0,50 - 1,00	46330		HSU
56	RSB 7785 F2,8-1	Flachsteckhülse	2,8x0,5	Stahl vernickelt	0,50 - 1,00		UL	Stocko
57	RSB 7785.058 F2,8-0,5	Flachsteckhülse	2,8x0,8	Messing verzinkt	0,14 - 0,50		UL	Stocko
58	RSB 7785.001 F2,8-1	Flachsteckhülse	2,8x0,8	Messing blank	0,50 - 1,00		UL	Stocko
59	HS 22 810 110	Flachsteckhülse	2,8x0,8	Messing blank	0,50 - 1,00	46330		HSU
60	HS 22 810 120	Flachsteckhülse	2,8x0,8	Messing verzinkt	0,50 - 1,00	46330		HSU
61	RSB 8100 F2,8-1	Flachsteckhülse	2,8x0,8	Stahl vernickelt	0,50 - 1,00			Stocko
62	RSB 8100.002 F2,8-1	Flachsteckhülse	2,8x0,8	Stahl vernickelt	0,50 - 1,00			Stocko
63	RSB 8100F2,8-1	Flachsteckhülse	2,8x0,8	Messing blank	0,50 - 1,00			Stocko
64	RSB 8100F2,8-1	Flachsteckhülse	2,8x0,8	Messing verzinkt	0,50 - 1,00			Stocko
65	22 826 120	Flachsteckhülse	2,8x0,8	Messing blank	0,50 - 1,50			HSU
66	3423/00	Flachsteckhülse	2,8x0,8	Messing blank	0,50 - 1,00			HSU
67	3428/00	Flachsteckhülse	4,8x0,5	Messing blank	0,50 - 1,00			Enghofer
68	HS 24 825 115	Flachsteckhülse	4,8x0,5	Messing blank	1,50 - 2,50			HSU
69	25313.123.204	Flachsteckhülse	4,8x0,8	Messing blank	0,50 - 1,00			LP
70	22313.123.204	Flachsteckhülse	4,8x0,8	Messing blank	0,50 - 1,00			LP
71	22313.417.031	Flachsteckhülse	4,8x0,8	Stahl vernickelt	0,50 - 1,00			LP
72	24 810 320	Flachsteckhülse	4,8x0,8	Messing verzinkt	0,50 - 1,00			HSU
73	RSB 8170.158 F4,8-1,5	Flachsteckhülse	4,8x0,8	Stahl vernickelt	0,50 - 1,50		UL	Stocko
74	RSB 7604.258 F4,8-2,5	Flachsteckhülse	4,8x0,8	Messing blank	1,50 - 2,50	46247		Stocko
75	25312.123.204	Flachsteckhülse	4,8x0,8	Messing blank	1,50 - 2,50	46247		LP
76	25312.417.031	Flachsteckhülse	4,8x0,8	Stahl vernickelt	1,50 - 2,50	46247		LP
77	HS 24 825 110	Flachsteckhülse	4,8x0,8	Messing blank	1,50 - 2,50			HSU

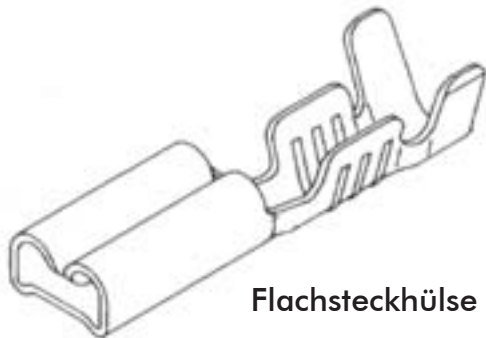

Flachsteckhülse

	Artikel-Nr.	Kontakttyp	Abmessung mm	Material	Querschnitt in mm	DIN	UL	Hersteller
78	HS 26 310 110	Flachsteckhülse	6,3x0,8	Messing blank	0,50 - 1,00	46247		HSU
79	25833.123.204	Flachsteckhülse	6,3x0,8	Messing blank	0,50 - 1,00		UL	LP
80	RSB 7900 F6,3-1	Flachsteckhülse	6,3x0,8	Messing verzinkt	0,50 - 1,00	46247	UL	Stocko
81	25833.123.211	Flachsteckhülse	6,3x0,8	Messing verzinkt	0,50 - 1,00		UL	LP
82	3384/01	Flachsteckhülse	6,8x0,8	Messing verzinkt	0,50 - 1,00			Enghofer
83	HS 26 310 120	Flachsteckhülse	6,3x0,8	Messing verzinkt	0,50 - 1,00	46247		HSU
84	RSB 7900 F6,3-1	Flachsteckhülse	6,3x0,8	Messing verzinkt	0,50 - 1,00	46247	UL	Stocko
85	RSB 7900 F6,3-1	Flachsteckhülse	6,3x0,8	Stahl vernickelt	0,50 - 1,00	46247	UL	Stocko
86	25833.417.031	Flachsteckhülse	6,3x0,8	Stahl vernickelt	0,50 - 1,00		UL	LP
87	RSB 8160.158 F 6,3-1,5	Flachsteckhülse	6,3x0,8	Messing blank	0,50 - 1,50		UL	Stocko
88	RSB 8160.158 F 6,3-1,5	Flachsteckhülse	6,3x0,8	Messing verzinkt	0,50 - 1,50		UL	Stocko
89	RSB 8260.158 F 6,3-1,5	Flachsteckhülse	6,3x0,8	Messing verzinkt	0,50 - 1,50		UL	Stocko
90	RSB 8260.158 F 6,3-1,5	Flachsteckhülse	6,3x0,8	Stahl vernickelt	0,50 - 1,50		UL	Stocko
91	94030-3910	Flachsteckhülse	6,3x0,8	Messing blank	1,00 - 2,50			ZM
92	RSB 7858 F6,3-2,5	Flachsteckhülse	6,3x0,8	Messing blank	1,00 - 2,50	46340	UL	Stocko
93	HS 26 325 110	Flachsteckhülse	6,3x0,8	Messing blank	1,50 - 2,50	46247		HSU
94	RSB 7901 F 6,3-2,5	Flachsteckhülse	6,3x0,8	Messing blank	1,50 - 2,50	46247	UL	Stocko
95	HS 26 325 120	Flachsteckhülse	6,3x0,8	Messing verzinkt	1,50 - 2,50	46247		HSU
96	3397/01	Flachsteckhülse	6,8x0,8	Messing verzinkt	1,50 - 2,50			Enghofer
97	RSB 7901 F 6,3-2,5	Flachsteckhülse	6,3x0,8	Messing verzinkt	1,50 - 2,50	46247	UL	Stocko
98	RSB 7901 F 6,3-2,5	Flachsteckhülse	6,3x0,8	Stahl vernickelt	1,50 - 2,50	46247	UL	Stocko
99	RSB 8152 F6,3-6	Flachsteckhülse	6,3x0,8	Messing blank	2,50 - 6,00	46247	UL	Stocko
100	RSB 8152 F6,3-6	Flachsteckhülse	6,3x0,8	Stahl vernickelt	2,50 - 6,00	46247		Stocko

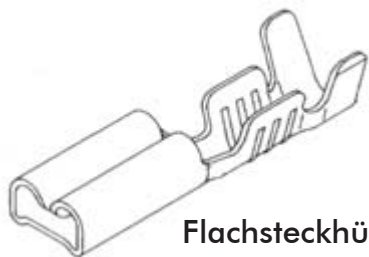

Flachsteckhülse

	Artikel-Nr.	Kontakttyp	Abmessung mm	Material	Querschnitt in mm	DIN	UL	Hersteller
101	969031-2	Flachsteckhülse - Flachstecker	5,15	Kufter verzinnt	0,50 - 1,00		UL	TE
102	26709.123.179	Flachsteckhülse - Flachstecker	6,3	Kufter verzinnt frsn3	0,30 - 0,60			LP
103	3426/00	Flachsteckhülse - Flachstecker	6,3	Messing blank	0,50 - 1,00	46343		Enghofer
104	563 111 20	Flachsteckhülse - Flachstecker mit Rastloch	6,3	Messing verzinnt	0,50 - 1,00	46248		LAT
105	25697.126.178	Flachsteckhülse - Flachstecker	6,3	Kufter verzinnt frsn3	0,50 - 1,00	46343		LP
106	RMB 7831 Z6,3-1	Flachsteckhülse - Flachstecker	6,3	Messing blank	0,50 - 1,50	46343		Stocko
107	RMB 7841	Flachstecker	6,3	Messing blank	1,50 - 2,50			Stocko
108	94030-7440	Flachsteckhülse - Flachstecker	6,3	Messing blank	1,00 - 2,50			ZM

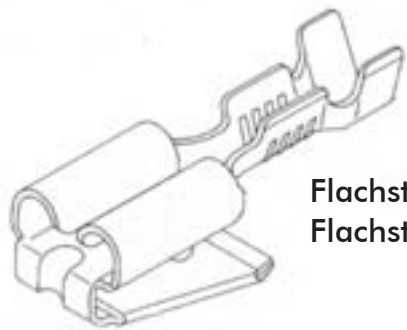

Flachsteckhülse -
Flachstecker



Flachsteckhülse - Flachstecker
mit Rastloch

	Artikel-Nr.	Kontakttyp	Abmessung mm	Material	Querschnitt in mm	DIN	UL	Hersteller
109	RSB 8170.055 F4,8-0,5	Flachsteckhülse - leicht steckbar	4,8x0,5	Stahl vernickelt	0,22 - 0,75		UL	Stocko
110	48SR05-20DE	Flachsteckhülse - leicht steckbar	4,8x0,5	Stahl vernickelt	0,50 - 1,00			UP
111	RSB 8170.155 F4,8-1,5	Flachsteckhülse - leicht steckbar	4,8x0,5	Stahl vernickelt	0,75 - 1,50		UL	Stocko
112	RSB 8170.058 F4,8-0,5	Flachsteckhülse - leicht steckbar	4,8x0,8	Messing blank	0,22 - 0,75		UL	Stocko
113	RSB 8170.058 F4,8-0,5	Flachsteckhülse - leicht steckbar	4,8x0,8	Stahl vernickelt	0,22 - 0,75		UL	Stocko
114	48SR08-20DB	Flachsteckhülse - leicht steckbar	4,8x0,8	Messing blank	0,50 - 1,00			UP
115	HS 74 810 110	Flachsteckhülse - leicht steckbar	4,8x0,8	Messing blank	0,50 - 1,00			HSU
116	HS 74 810 110 01	Flachsteckhülse - leicht steckbar	4,8x0,8	Messing blank	0,50 - 1,00			HSU
117	48SR08-20DD	Flachsteckhülse - leicht steckbar	4,8x0,8	neusilber	0,50 - 1,00			UP
118	48SR08-20DE	Flachsteckhülse - leicht steckbar	4,8x0,8	Stahl vernickelt	0,50 - 1,00			UP
119	RSB 8170.158 F4,8-1,5	Flachsteckhülse - leicht steckbar	4,8x0,8	Messing blank	0,75 - 2,50		UL	Stocko
120	48SR08-20HD	Flachsteckhülse - leicht steckbar	4,8x0,8	neusilber	1,00 - 2,50			UP
121	HS 76 310 110	Flachsteckhülse - leicht steckbar	6,3x0,8	Messing blank	0,50 - 1,00			HSU
122	63SR08-20DE	Flachsteckhülse - leicht steckbar	6,3x0,8	Stahl vernickelt	0,50 - 1,00			UP
123	63SR08-20DB	Flachsteckhülse - leicht steckbar	6,3 x 0,8	Messing blank	0,50-1,00			UP
124	RSB 8170.058F4,8-1,5	Flachsteckhülse - leicht steckbar	6,3 x 0,8	Stahl vernickelt	0,50-1,50			Stocko
125	RSB 8160.158 F 6,3-1,5	Flachsteckhülse - leicht steckbar	6,3x0,8	Stahl vernickelt	0,50 - 1,50		UL	Stocko
126	RSB 8160.158F6,3-1,5	Flachsteckhülse - leicht steckbar	6,3 x 0,8	Messing verzinkt	0,50-1,50			Stocko
127	RSB 8160.158F6,3-1,5	Flachsteckhülse - leicht steckbar	6,3 x 0,8	Messing blank	0,50-1,50			Stocko
128	RSB 8160.258 F 6,3-2,5	Flachsteckhülse - leicht steckbar	6,3x0,8	Messing blank	1,50 - 2,50		UL	Stocko
129	25840.123.204	Flachsteckhülse - leicht steckbar	6,3x0,8	Messing blank	1,50 - 2,50		UL	LP
130	RSB 8160.258 F 6,3-2,5	Flachsteckhülse - leicht steckbar	6,3x0,8	Messing verzinkt	1,50 - 2,50		UL	Stocko
131	RSB 8160.258 F 6,3-2,5	Flachsteckhülse - leicht steckbar	6,3x0,8	Stahl vernickelt	1,50 - 2,50		UL	Stocko
132	63SR08-20HE	Flachsteckhülse - leicht steckbar	6,3x0,8	Stahl vernickelt	1,50 - 2,50			UP
133	25840.417.031	Flachsteckhülse - leicht steckbar	6,3x0,8	Stahl vernickelt	1,50 - 2,50		UL	LP

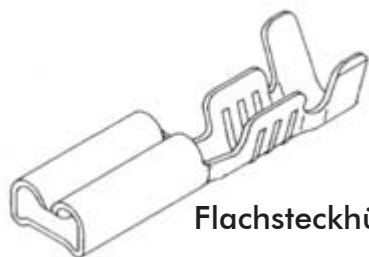

Flachsteckhülse

	Artikel-Nr.	Kontakttyp	Abmessung mm	Material	Querschnitt in mm	DIN	UL	Hersteller
134	25157.123.204	Flachsteckhülse - Winkel	2,8x0,5	Messing blank	0,50 - 1,00			LP
135	25474.123.204	Flachsteckhülse - Winkel	2,8x0,8	Messing blank	0,50 - 1,00			LP
136	25556.417.031	Flachsteckhülse - Winkel	4,8x0,5	Stahl vernickelt	0,50 - 1,50			LP
137	RSB 8186.155 F4,8-1,5	Flachsteckhülse - Winkel	4,8x0,5	Stahl vernickelt	0,50 - 1,50		UL	Stocko
138	RSB 8186.155 F4,8-1,5	Flachsteckhülse - Winkel	4,8x0,5	Messing blank	0,50 - 1,50		UL	Stocko
139	RSB 7936.003F4,8-1,50	Flachsteckhülse - Winkel Rollcrimpung	4,8x0,5	Messing blank	0,50 - 1,50			Stocko
140	25557.123.204	Flachsteckhülse - Winkel	4,8x0,8	Messing blank	0,50 - 1,00			LP
141	RSB 7936F 4.8-1	Flachsteckhülse - Winkel	4,8x0,8	Messing blank	0,50 - 1,50			Stocko
142	RSB 8186.158 F4,8-1,5	Flachsteckhülse - Winkel	4,8x0,8	Stahl vernickelt	0,50 - 1,50		UL	Stocko
143	RSB 8140 F 6.3-1	Flachsteckhülse - Winkel	6,3x0,8	Messing blank	0,50 - 1,50			Stocko
144	RSB 8240.158 F6,3-1,5	Flachsteckhülse - Winkel	6,3x0,8	Messing verzinkt	0,50 - 1,50		UL	Stocko
145	RSB 8140 F 6.3-1	Flachsteckhülse - Winkel	6,3x0,8	Stahl vernickelt	0,50 - 1,50			Stocko
146	RSB 8140 F6,3-1,5	Flachsteckhülse - Winkel	6,3x0,8	Stahl vernickelt	0,50 - 1,50		UL	Stocko
147	RSB 8140F6.3-1,50	Flachsteckhülse - Winkel	6,3x0,8	Messing blank	0,50 - 1,50			Stocko
148	RSB 8140F6.3-1,50	Flachsteckhülse - Winkel	6,3x0,8	Messing verzinkt	0,50 - 1,50			Stocko
149	RSB 7944.258	Flachsteckhülse - Winkel	6,3x0,8	Messing verzinkt	1,50 - 2,50		UL	Stocko
150	RSB 7944.258	Flachsteckhülse - Winkel	6,3x0,8	Stahl vernickelt	1,50 - 2,50		UL	Stocko
151	RSB 7936.002	Flachsteckhülse - Winkel - Rollcrimpung	4,8x0,8	Stahl vernickelt	0,50 - 1,50			Stocko
152	RSB 7936.002	Flachsteckhülse - Winkel - Rollcrimpung	4,8x0,8	Messing blank	0,50 - 1,50			Stocko
153	RSB 7936.002	Flachsteckhülse - Winkel Rollcrimpung	4,8x0,8	Messing verzinkt	0,50 - 1,50			Stocko
154	RSB 7960.020	Flachsteckhülse - verriegelbar	6,3x0,8	Messing verzinkt	0,50 - 1,00		UL	Stocko
155	HS 36 325 112	Flachsteckhülse für Gehäuse 6,3	6,3x0,8	Messing blank	1,00 - 2,50	46340		HSU
156	HS 22 811 120	Flachsteckhülse mit 5 Rastpunkten	2,8x0,8	Messing verzinkt	0,50 - 1,00	46247		HSU
157	HS 26 310 122	Flachsteckhülse mit Rastnase - ohne Rastpunkt	6,3x0,8	Messing verzinkt	0,50 - 1,00	46247		HSU
158	HS 26 325 112	Flachsteckhülse mit Rastnase - ohne Rastpunkt	6,3x0,8	Messing blank	1,50 - 2,50	46340		HSU
159	RSB 8168.158	Flachsteckhülse Sonderkontakt	4,8x0,8	Messing verzinkt	0,50 - 1,50		UL	Stocko

Flachsteckhülse
Winkel

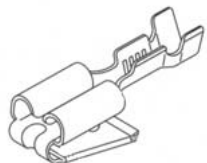

Flachsteckhülse
Winkel mit Rollcrimpung

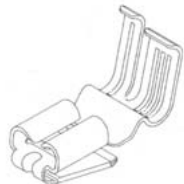

Flachsteckhülse
mit Rastnase

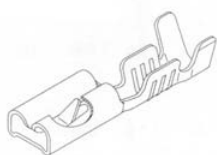

Flachsteckhülse
25157.123.204

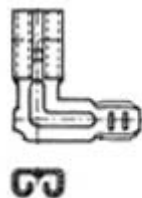

Flachsteckhülse
25474.123.204

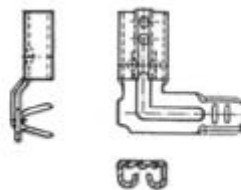

Flachsteckhülse
25556.417.031/25557.123.204

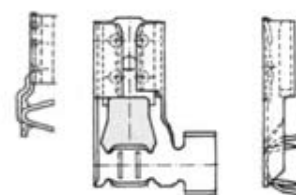

	Artikel-Nr.	Kontakttyp	Abmessung mm	Material	Querschnitt in mm	DIN	UL	Hersteller
160	25139.123.009	Flachsteckverteiler	4,8x0,8	Messing blank	0,50 - 1,00			LP
161	25139.417.131	Flachsteckverteiler	4,8x0,8	Stahl vernickelt	0,50 - 1,00			LP
162	RSB 7984 F4,8-1,5	Flachsteckverteiler	4,8x0,8	Messing blank	0,50 - 1,50		UL	Stocko
163	RSB 7984 F4,8-1,5	Flachsteckverteiler	4,8x0,8	Stahl vernickelt	0,50 - 1,50		UL	Stocko
164	25116.123.009	Flachsteckverteiler	6,3x0,8	Messing blank	0,50 - 1,00	46345		LP
165	463 101 10	Flachsteckverteiler	6,3x0,8	Messing blank	0,50 - 1,00	46345		LAT
166	25116.123.111	Flachsteckverteiler	6,3x0,8	Messing verzinkt	0,50 - 1,00	46345		LP
167	463 101 20	Flachsteckverteiler	6,3x0,8	Messing verzinkt	0,50 - 1,00	46345		LAT
168	25116.417.131	Flachsteckverteiler	6,3x0,8	Stahl vernickelt	0,50 - 1,00	46345		LP
169	25117.417.131	Flachsteckverteiler	6,3x0,8	Stahl vernickelt	1,50 - 2,50	46345		LP
170	RSB 7631 X 6,3-2,5	Flachsteckverteiler	6,3x0,8	Stahl vernickelt	1,50 - 2,50	46345	UL	Stocko
171	RSB 7631 X 6,3-2,5	Flachsteckverteiler	6,3x0,8	Messing verzinkt	1,50 - 2,50	46345	UL	Stocko

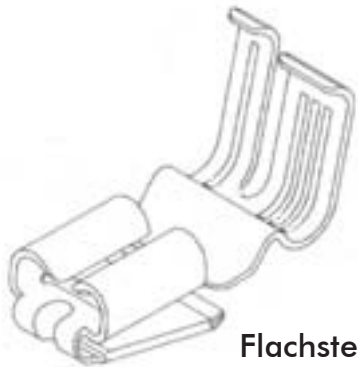

Flachsteckverteiler

	Artikel-Nr.	Kontakttyp	Abmessung mm	Material	Querschnitt in mm	DIN	UL	Hersteller
172	03478.311.011	Gabelschuh	C3-2,50	Messing verzinkt	1,50 - 2,50			LP
173	25204.123.009	Gabelschuh	C4-1	Messing blank	0,50 - 1,00			LP
174	RSB 7830 C4-1	Gabelschuh	C4-1	Messing verzinkt	0,50 - 1,00			Stocko
175	RSB 7830 C4-1	Gabelschuh	C4-1	Messing blank	0,50 - 1,00			Stocko
176	25204.123.011	Gabelschuh	C4-1	Messing verzinkt	0,50 - 1,00			LP
177	25012.123.009	Gabelschuh	C4-1	Messing blank	0,50 - 1,00			LP
178	25216.123.009	Gabelschuh	C4-2,50	Messing blank	1,50 - 2,50			LP
179	RSB 7843	Gabelschuh	C4-2,50	Messing verzinkt	1,50 - 2,50			Stocko
180	RSB 7843	Gabelschuh	C4-2,50	Messing blank	1,50 - 2,50	46225	UL	Stocko

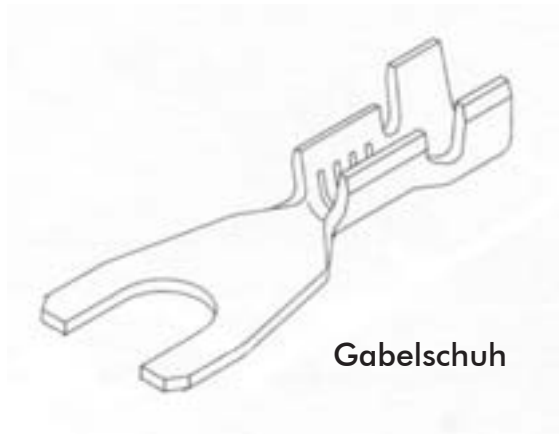

	Artikel-Nr.	Kontakttyp	Abmessung mm	Material	Querschnitt in mm	DIN	UL	Hersteller
181	926446-2	Gehäuse 8-pol.					UL	TE
182	926474-1	Gehäuse 2-pol. für FSH					UL	TE
183	63N009	Gehäuse 2-pol. für FSH 6,3x0,8 - RSB 7858						UP
184	VV 2025.200	Gehäuse 2-pol. für FSH 6,3x0,8 - RSB 7858						Stocko
185	63N020	Gehäuse 2-pol. für FSS						UP
186	VV 2041.100	Gehäuse 2-pol. für FSS - Kd. 23.008						Stocko
187	63N008	Gehäuse 2-pol. für FSS 6,3 - RMB 7831						UP
188	VV 2025.100	Gehäuse 2-pol. für FSS 6,3 - RMB 7831						Stocko
189	MKH 5133-1-0-300	Gehäuse 3-pol. für RFB 7808						Stocko
190	280359-0	Gehäuse 4-pol.						TE
191	925076-0	Gehäuse 4-pol. Buchse					UL	TE
192	925075-0	Gehäuse 4-pol. Stift					UL	TE
193	350715-4	Gehäuse 6-pol. Stift					UL	TE

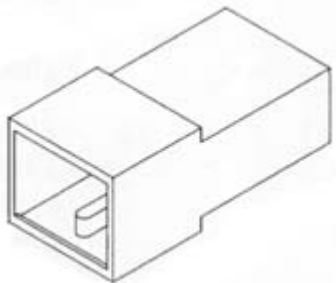

Gehäuse
 2-polig
 3-polig
 8-polig

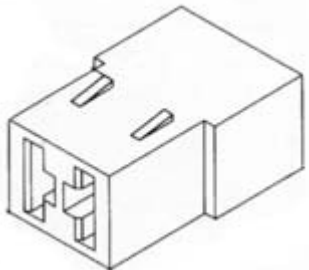

Gehäuse
 4-polig
 6-polig



	Artikel-Nr.	Kontakttyp	Abmessung mm	Material	Querschnitt in mm	DIN	UL	Hersteller
194	28N002	Gehäuse für FSH 2,8						UP
195	480417-0	Gehäuse für Winkel-FSH 2,8					UL	TE
196	EH 657.100	Gehäuse für FSH 2,8					UL	Stocko
197	EH 650.100	Gehäuse für FSH 4,8					UL	Stocko
198	48-ISBA1	Gehäuse für FSH 4,8						UP
199	48N002	Gehäuse für FSH 4,8						UP
200	63N004F	Gehäuse für FSH 6,3						UP
201	EH 649	Gehäuse für FSH 6,3					UL	Stocko
202	16084.551.501	Gehäuse für FSH 6,3					UL	LP
203	16092.551.501	Gehäuse für FSS 6,3					UL	LP

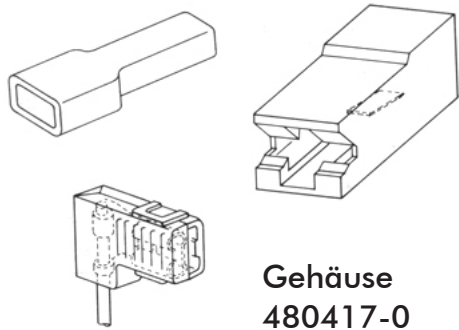

Gehäuse
480417-0

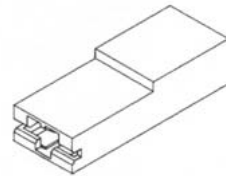

Gehäuse
EH 640

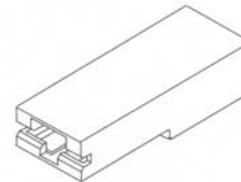

Gehäuse
EH 650.100

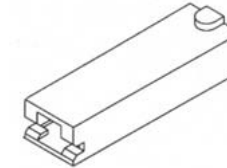

Gehäuse
EH 657.100

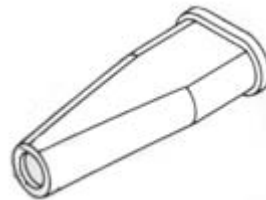

Gehäuse
16084.551.501

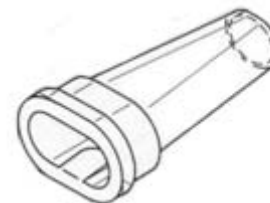

Gehäuse
16092.551.501

	Artikel-Nr.	Kontakttyp	Abmessung mm	Material	Querschnitt in mm	DIN	UL	Hersteller
204	HS 20 110 120	Kontaktbuchse, NV-Buchse		Messing verzinnt	0,30 - 1,00			HSU
205	RFB 7808 V0,6-0,50 S-M	Kontaktfeder		Messing verzinnt	0,07 - 0,50			Stocko
206	HS 50 110 120	Kontaktstifte, NV-Stift		Messing verzinnt	0,30 - 1,00			HSU

	Artikel-Nr.	Kontakttyp	Abmessung mm	Material	Querschnitt in mm	DIN	UL	Hersteller
207	HS 81 608 120 001	Löthilfekontakt		Messing verzinnt	0,30 - 0,75			HSU
208	350566-7	Löthilfekontakt		Messing verzinnt	0,30 - 0,90		UL	TE
209	770060-1	Löthilfekontakt		Phosphor-bronze verzinnt	0,80 - 2,00		UL	TE
210	794013-1	Löthilfekontakt		Phosphor-bronze verzinnt	2,29 - 3,81		UL	TE
211	794037-1	Löthilfekontakt		Phosphor-bronze verzinnt	4,00 - 6,00		UL	TE

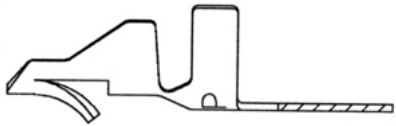

Löthilfekontakt 350566-7

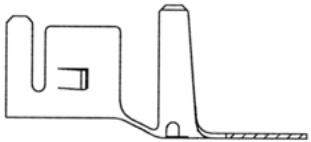

Löthilfekontakt 770060-1

	Artikel-Nr.	Kontakttyp	Abmessung mm	Material	Querschnitt in mm	DIN	UL	Hersteller
212	25022.123.009	Ringöse	A3-1	Messing blank	0,50 - 1,00			LP
213	3420/00	Ringöse gemäß DIN	A3-1	Messing blank	0,50 - 1,00	46225		Enghofer
214	HS 23 210 110	Ringöse gemäß DIN	A3-1	Messing blank	0,50 - 1,00	46225		HSU
215	RSB 7306A3-1	Ringöse gemäß DIN	A3-1	Messing blank	0,50 - 1,00	46225		Stocko
216	HS 23 360 110	Ringöse	A3-1	Messing blank	0,50 - 1,00			HSU
217	HS 23 360 120	Ringöse	A3-1	Messing verzinkt	0,50 - 1,00			HSU
218	25022.411.131	Ringöse	A3-1	Stahl vernickelt	0,50 - 1,00			LP
219	RSB 7716.001	Ringöse	A3-1	Stahl vernickelt	0,50 - 1,00			Stocko
220	RSB 7206	Ringöse	A3-1	Stahl vernickelt	0,50 - 1,00	46225		Stocko
221	154672-2	Ringöse, Zahnringöse	A3-1,50	Stahl vernickelt	0,50 - 1,50		UL	TE
222	HS 23 225 120	Ringöse	A3-2,50	Messing verzinkt	1,50 - 2,50	46225		HSU
223	HS 23 225 110	Ringöse gemäß DIN	A3-2,5	Messing blank	1,50 - 2,50	46225		HSU
224	RSB 7208A3-2,50	Ringöse gemäß DIN	A3-2,5	Messing verzinkt	1,50 - 2,50	46225		Stocko
225	3419/00	Ringöse	A4-1	Messing blank	0,50 - 1,00	46225		Enghofer
226	RSB 7716.001	Ringöse	A4-1	Messing blank	0,50 - 1,00			Stocko
227	25024.123.321	Ringöse	A4-1	Messing blank	0,50 - 1,00			LP
228	25024123011	Ringöse ohne DIN	A4-1	Messing verzinkt	0,50 - 1,00			LP
229	24024-123-009	Ringöse ohne DIN	A4-1	Messing blank	0,50 - 1,00			LP
230	24024-123-011	Ringöse ohne DIN	A4-1	Messing verzinkt	0,50 - 1,00			LP
231	24024-411-131	Ringöse ohne DIN	A4-1	Stahl vernickelt	0,50 - 1,00			LP
232	3468/00	Ringöse	A4-1	Messing blank	0,50 - 1,00			Enghofer
233	3468/01	Ringöse ohne DIN	A4-1	Messing verzinkt	0,50 - 1,00			Enghofer
234	3468/22	Ringöse ohne DIN	A4-1	Stahl vernickelt	0,50 - 1,00			Enghofer
235	HS 24 360 110	Ringöse	A4-1	Messing blank	0,50 - 1,00			HSU
236	HS 24 360 240	Ringöse ohne DIN	A4-1	Stahl vernickelt	0,50 - 1,00			HSU
237	RSB 7716.001	Ringöse	A4-1	Messing verzinkt	0,50 - 1,00			Stocko
238	HS 24 360 120	Ringöse	A4-1	Messing verzinkt	0,50 - 1,00			HSU
239	3419/00	Ringöse	A4-1	Messing verzinkt	0,50 - 1,00	46225		Enghofer
240	RSB 7206 A4-1	Ringöse	A4-1	Messing verzinkt	0,50 - 1,00	46225		Stocko
241	160018-2	Ringöse	A4-1	Messing verzinkt	0,50 - 1,00		UL	TE
242	RSB 7206 A4-1	Ringöse	A4-1	Stahl vernickelt	0,50 - 1,00	46225		Stocko
243	RSB 7206A4-1	Ringöse gemäß DIN	A4-1	Messing blank	0,50 - 1,00	46225		Stocko



Ringöse

	Artikel-Nr.	Kontakttyp	Abmessung mm	Material	Querschnitt in mm	DIN	UL	Hersteller
244	25024.411.131	Ringöse	A4-1	Stahl vernickelt	0,50 - 1,00			LP
245	RSB 7716.001	Ringöse	A4-1	Stahl vernickelt	0,50 - 1,00			Stocko
246	RSB 7716.001	Ringöse ohne DIN	A4-1	Messing blank	0,50 - 1,00			Stocko
247	41456	Ringöse gemäß UL	A4-1,50	Messing verzinkt	0,50 - 1,50		UL	TE
248	RSB 8134.010 V4-1	Ringöse, Zahnringöse	A4-1,50	Stahl vernickelt	0,50 - 1,50			Stocko
249	RSB 8134.010 V4-1	Ringöse ohne DIN - Zahnringöse	A4-1,50	Messing blank	0,50 - 1,50			Stocko
250	25149.122.009	Ringöse	A4-2,50	Messing blank	1,50 - 2,50			LP
251	25215.122.009	Ringöse	A4-2,50	Messing blank	1,50 - 2,50	46225		LP
252	HS 24 325 110	Ringöse	A4-2,50	Messing blank	1,50 - 2,50	46225		HSU
253	HS 24 325 120	Ringöse	A4-2,50	Messing verzinkt	1,50 - 2,50	46225		HSU
254	RSB 7208 A4-2,5	Ringöse	A4-2,50	Stahl vernickelt	1,50 - 2,50	46225		Stocko
255	RSB 7208A4-2,50	Ringöse gemäß DIN	A4-2,50	Messing verzinkt	1,50 - 2,50			Stocko
256	RSB 7208A4-2,50	Ringöse gemäß DIN	A4-2,50	Messing blank	1,50 - 2,50			Stocko
257	RSB 7209A5-2,5	Ringöse gemäß DIN	A5-2,50	Messing blank	1,50 - 2,50			Stocko
258	RSB 7877 A4-4	Ringöse	A4-4	Messing verzinkt	1,00 - 2,50			Stocko
259	25229.123.009	Ringöse	A4-6	Messing blank	4,00 - 6,00	46225		LP
260	ET-114TB	Ringöse	A4-6	Messing blank	4,00 - 6,00			UP
261	25229.123.011	Ringöse	A4-6	Messing verzinkt	4,00 - 6,00	46225		LP
262	ET-114TE	Ringöse	A4-6	Stahl vernickelt	4,00 - 6,00	46225		UP
263	25229.411.031	Ringöse	A4-6	Stahl vernickelt	4,00 - 6,00	46225		LP
264	253 111 20	Ringöse	A5-1	Messing verzinkt	0,50 - 1,00			LP
265	94511-1520	Ringöse	A5-2	Messing blank	0,50 - 2,00			ZM
266	HS 25 225 110	Ringöse	A5-2,50	Messing blank	1,50 - 2,50	46225		HSU
267	25217.122.009	Ringöse	A5-2,50	Messing blank	1,50 - 2,50	46225		LP
268	RSB 7209 A5-2,5	Ringöse	A5-2,50	Messing verzinkt	1,50 - 2,50	46225		Stocko
269	RSB 7209 A5-2,5	Ringöse	A5-2,50	Stahl vernickelt	1,50 - 2,50	46225		Stocko
270	94511-2520	Ringöse	A5-3,50	Messing blank	1,50 - 3,50			ZM
271	25231.123.009	Ringöse	A5-6	Messing blank	4,00 - 6,00	46225		LP
272	ET-115TB	Ringöse	A5-6	Messing blank	4,00 - 6,00	46225		UP



Ringöse



Zahnringöse

	Artikel-Nr.	Kontakttyp	Abmessung mm	Material	Querschnitt in mm	DIN	UL	Hersteller
273	RSB 7788 A5-6	Ringöse	A5-6	Messing verzinkt	4,00 - 6,00		UL	Stocko
274	ET-115TE	Ringöse	A5-6	Stahl vernickelt	4,00 - 6,00	46225		UP
275	25231.411.131	Ringöse	A5-6	Stahl vernickelt	4,00 - 6,00	46225		LP
276	25165.123.009	Ringöse	A6-1	Messing blank	0,50 - 1,00	46225		LP
277	HS 26511 110	Ringöse gemäß DIN	A6-1	Messing blank	0,50 - 1,0			HSU
278	94511-1610	Ringöse	A6-2,50	Messing blank	0,50 - 2,00			ZM
279	25167.123.009	Ringöse	A6-2,50	Messing blank	1,50 - 2,50			LP
280	HS 26 526 110	Ringöse	A6-2,50	Messing blank	1,50 - 2,50	46225		HSU
281	RSB 729A6-2,50	Ringöse gemäß DIN	A6-2,50	Messing verzinkt	1,50 - 2,50			Stocko
282	94511-2610	Ringöse	A6-3,50	Messing blank	1,50 - 3,50			ZM
283	25233.123.009	Ringöse	A6-6	Messing blank	4,00 - 6,00	46225		LP
284	RSB 7788 A6-6	Ringöse	A6-6	Messing verzinkt	4,00 - 6,00		UL	Stocko
285	25209.123.009	Ringöse	A8-1	Messing blank	0,50 - 1,00	46225		LP
286	25804.214.012	Ringöse mit Zahnscheibe	A8-2,50	Messing blank	1,50 - 2,50			LP
287	RSB 8204A8-2,50	Ringöse gemäß DIN	A8-2,50	Messing verzinkt	1,50 - 2,50			Stocko
288	25221.123.009	Ringöse	A8-2,50	Messing blank	1,50 - 2,50			LP
289	RSB 7788A8-6	Ringöse gemäß DIN	A8-6	Messing verzinkt	4,00 - 6,00			Stocko
290	3434/00	Ringöse	A10-1	Messing blank	0,50 - 1,00			Enghofer
291	25211.123.009	Ringöse	A10-1	Messing blank	0,50 - 1,00	46225		LP
292	25223.123.009	Ringöse	A10-2,50	Messing blank	1,50 - 2,50			LP
293	25226.123.009	Ringöse	A13-1	Messing blank	0,50 - 1,00			LP



Ringöse

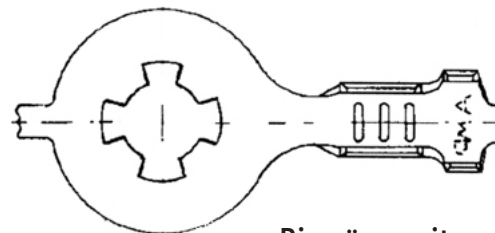

Ringöse mit
Zahnscheibe

	Artikel-Nr.	Kontakttyp	Abmessung mm	Material	Querschnitt in mm	DIN	UL	Hersteller
294	25016.213.111	Rundsteckhülse	1,9	bronze	0,50 - 1,00			LP
295	25326.123.211	Rundsteckhülse	2,45	Messing verzinkt	0,50 - 1,00			LP

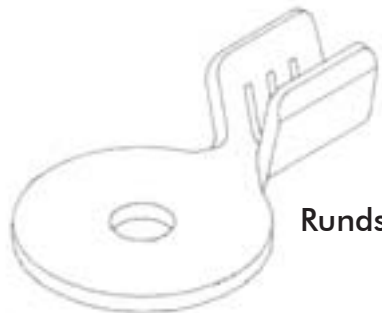

Rundsteckhülse

	Artikel-Nr.	Kontakttyp	Abmessung mm	Material	Querschnitt in mm	DIN	UL	Hersteller
296	16084.551.501	Iso-Gehäuse für FSH 6,3x0,8					UL	LP
297	16092.551.501	Iso-Gehäuse für FSS 6,3					UL	LP
298	139426-2	Mate-N-Lock NV-6-fach-Verteiler					UL	TE
299	141143-1	Mate-N-Lock Stiftkontakt voreilend		Messing verzinkt	1,00-2,50		UL	TE
300	163300-6	MATE-N-Lock-Buchsenkontakt		Messing verzinkt	0,50 - 1,00		UL	TE
301	163301-6	MATE-N-LOCK-Stiftkontakt		Messing verzinkt	0,50 - 1,00		UL	TE
302	163304-2	MATE-N-LOCK-Buchsenkontakt		Messing verzinkt	0,50 - 1,00		UL	TE
303	163305-2	MATE-N-LOCK-Stiftkontakt		Messing verzinkt	0,50 - 1,00		UL	TE
304	163558-2	Mate-N-Lock Stiftkontakt		Messing verzinkt	0,30-0,75		UL	TE
305	170360-1	MATE-N-Mini-Lock-Stiftkontakt		Messing verzinkt	0,30 - 0,89		UL	TE
306	170362-1	MATE-N-Mini-Lock-Buchsenkontakt		Messing verzinkt	0,30 - 0,89		UL	TE
307	170364-1	Mate-N-Mini-Lock Stiftkontakt - lose		Messing verzinkt	0,30-0,90		UL	TE
308	170366-1	Mate-N-Mini-Lock Buchsenkontakt - lose		Messing verzinkt	0,30-0,90		UL	TE
309	171636-1	MATE-N-Mini-Lock-Stiftkontakt - voreilend - Band		Messing verzinkt	0,50 - 1,25		UL	TE
310	171637-1	MATE-N-Mini-Lock Buchsenk. - voreilend - Band		Messing verzinkt	0,50 - 1,25		UL	TE
311	171638-1	MATE-N-Mini-Lock-Stiftkontakt - voreilend - lose		Messing verzinkt	0,50 - 1,25		UL	TE
312	171639-1	MATE-N-Mini-Lock Buchsenk. - voreilend - lose		Messing verzinkt	0,50 - 1,25		UL	TE
313	172156-1	Mate-N-Lock Buchsengehäuse					UL	TE
314	172161-0	Mate-N-Lock 9-pol. Buchsengehäuse					UL	TE
315	172164-1	Mate-N-Mini-Lock Stiftgehäuse					UL	TE
316	172169-0	Mate-N-Lock 9-pol. Stiftgehäuse					UL	TE
317	172234-1	MATE-N-Mini-Lock-Buchsengehäuse 3-pol.					UL	TE
318	172329-1	MATE-N-Mini-Lock-Buchsengehäuse					UL	TE
319	172336-1	MATE-N-Mini-Lock Stiftgehäuse					UL	TE
320	172343-1	MATE-N-Mini-Lock Buchsengehäuse					UL	TE
321	172807-1	Mate-N-Lock Gehäuse					UL	TE
322	179227-1	CT Crimp Buchsenkontakt		Messing verzinkt	0,12-0,40		UL	TE
323	179228-4	Mate-N-Lock Gehäuse 4-pol. CT Crimp 2-Rec					UL	TE
324	179228-8	Mate-N-Lock Gehäuse 8-pol. CT Crimp					UL	TE
325	180907	Mate-n-Lock 2-pol. Gehäuse für Flachsteckhülse					UL	TE
326	215083-6	6P Micro-Match					UL	TE
327	280358-0	Mate-N-Lock Gehäuse					UL	TE
328	280359-0	Mate-N-Lock Buchsengehäuse 4-pol. Federleiste					UL	TE
329	280708-2	Buchsenkontakt für Federleiste 280359-0		Phosphor-bronze verzinkt	0,13 - 0,32		UL	TE
330	350536-1	Mate-N-Lock Kontakt UMNL Sok 20-14.0126 PTPBR		Messing verzinkt	0,50-2,00		UL	TE
331	350654-1	MATE-N-LOCK-Stiftkontakt		Phosphor-bronze verzinkt	0,50 - 2,00		UL	TE
332	350715-4	Mate-N-Lock Gehäuse 6-pol.					UL	TE
333	350778-1	MATE-N-Lock Buchsengehäuse					UL	TE
334	350720-1	Mate-N-Lock Stiftgehäuse 9-pol.					UL	TE
335	350767-1	Mate-N-Lock Aufnahmegehäuse 3-pol.					UL	TE
336	350810-1	Mate-N-Lock Aufnahmegehäuse 5-pol.					UL	TE

Die in dieser Tabelle aufgelisteten Crimpkontakte stammen vom Lieferanten: TE Connectivity Ltd. (früher Tyco AMP)

	Artikel-Nr.	Kontakttyp	Abmessung mm	Material	Querschnitt in mm	DIN	UL	Hersteller
337	480417-0	Iso-Gehäuse für FSH 2,8					UL	TE
338	480487	Gehäuse für Winkelflachsteckhülse					UL	TE
339	480698-0	Mate-N-Lock Gehäuse					UL	TE
340	61527-2	Stiftkontakt voreilend		Messing verzinkt	0,20 - 0,80		UL	TE
341	640722-0	Zugentlastung zu Mate-N-Mini-Lock Stiftgehäuse 9-pol.					UL	TE
342	770060-1	Löthilfekontakt		Phosphor-bronze verzinkt	0,80 - 2,00		UL	TE
343	794013-1	Löthilfekontakt		Phosphor-bronze verzinkt	2,40 - 4,00		UL	TE
344	794037-1	Löthilfekontakt		Phosphor-bronze verzinkt	4,00 - 6,00		UL	TE
345	794270-1	Dichtung					UL	TE
346	925075-0	Mate-N-Lock Stiftgehäuse					UL	TE
347	925076-0	Mate-N-Lock Buchsengehäuse 4-pol.					UL	TE
348	925715-5	MATE-N-LOCK-Stiftkontakt		Messing verzinkt	0,50 - 2,00		UL	TE
349	925715-5	Mate-N-Lock Stiftkontakt		Kupfer verzinkt	0,50-2,00		UL	TE
350	925932-5	MATE-N-LOCK-Buchsenkontakt		Messing verzinkt	0,50 - 2,00		UL	TE
351	926682-3	Mate-N-Lock 6-pol. Buchsengehäuse					UL	TE
352	926683-3	Mate-N-Lock 3-pol Gehäuse					UL	TE
353	926882-1	MATE-N-Lock Buchsenkontakt		Messing verzinkt	0,50 - 2,10		UL	TE
354	926883-1	MATE-N-Lock Stiftkontakt		Messing verzinkt	0,50 - 2,10		UL	TE
355	926886-1	MATE-N-LOCK-Stiftkontakt		Messing verzinkt	0,20 - 0,80		UL	TE
356	926887-1	MATE-N-LOCK-Stiftkontakt		Messing verzinkt	0,50 - 2,00		UL	TE
357	927231-1	Mate-N-Lock Buchsengehäuse 9-pol.					UL	TE
358	927771-3	AMP-Timer Kontakt		Stahl vernickelt	0,50 - 1,00		UL	TE
359	927773-3	Mate-N-Lock Stiftkontakt		Kupfer verzinkt	1,00-2,50		UL	TE
360	927985-1	Federkontakt für Gehäuse		Messing verzinkt	0,08 - 0,20		UL	TE
361	929963-1	HV-Stiftkontakt		Stahl vernickelt	0,50 - 1,00		UL	TE
362	929970-1	HV-Buchsenkontakt		Stahl vernickelt	0,50 - 1,00		UL	TE
363	959699-1	MATE-N-Mini-Lock HV-4-fach Verteiler mit Kabel					UL	TE
364	962189-1	Mate-N-Lock Gehäuse					UL	TE
365	964418-4	MATE-N-Mini-Lock HV-Stiftgehäuse mit Zugentlastung					UL	TE
366	964419-4	MATE-N-Mini-Lock HV-Buchsengehäuse mit Zugentlastung					UL	TE
367	964913-1	MATE-N-Mini-Lock NV-Buchsengehäuse mit Zugentlastung					UL	TE
368	964914-1	MATE-N-Mini-Lock NV-Stiftgehäuse mit Zugentlastung					UL	TE
369	969031-2	Flachstecker	5,15	Kupfer verzinkt	0,50 - 1,00		UL	TE
370	39-00-0038	NV-Stiftkontakt mit Rasthaken		Messing verzinkt	0,20 - 0,83		UL	Molex

Die in dieser Tabelle aufgelisteten Crimpkontakte stammen vom Lieferanten: **TE Connectivity Ltd. (früher Tyco AMP)**

	Artikel-Nr.	Kontakttyp	Abmessung mm	Material	Querschnitt in mm	DIN	UL	Hersteller
371	PHR-6	Gehäuse 6 pol.						JST

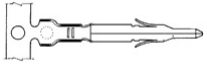

Stiftkontakt
171636

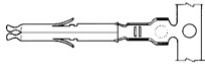

Buchsenkontakt
171639

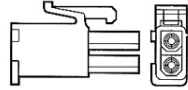

Stiftgehäuse
171336

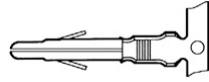

Stiftkontakt
350654



Buchsenkontakt
171637

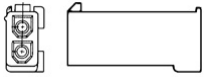

Buchsengehäuse
172234

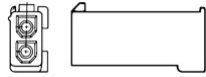

Buchsengehäuse
172343

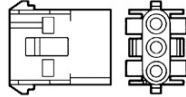

Buchsengehäuse
350778

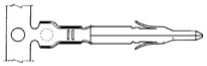

Stiftkontakt
171638

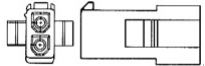

Buchsengehäuse
172329

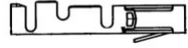

Buchsenkontakt
280708

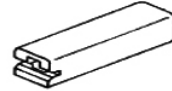

ISO-Gehäuse
480417

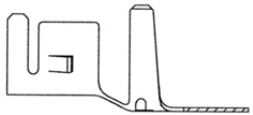

Löthilfekontakt 770060



Federkontakt 927985

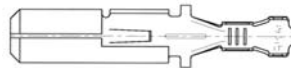

Flachstecker 969031

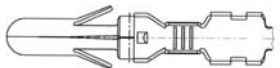

Stiftkontakt 927715

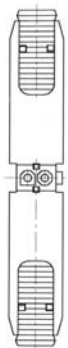

Buchsengehäuse
964419

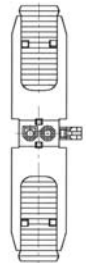

Stiftgehäuse
964418

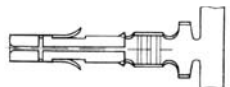

Buchsenkontakt 926882

	Artikel-Nr.	Kontakttyp	Abmessung mm	Material	Querschnitt in mm	DIN	UL	Hersteller
372	PHR-7	Gehäuse 7 pol.						JST
373	PHR-4	Gehäuse 4 pol						JST
374	PHR-5	Gehäuse 5 pol						JST
375	PHR-8	Gehäuse 8 pol.						JST
376	PHR-2	Gehäuse 2 pol.						JST
377	XHP-2.01	Gehäuse 2 pol.						JST
378	PHR-3	Gehäuse 3 pol.						JST
379	PA-07V-S	Gehäuse 7 pol.						JST
380	XAP-04V-1	Gehäuse 4 pol.						JST
381	SPHD-001TOP0.5	Buchsenkontakt-Serie PAP		Messing verzinnt				JST
382	SXA-001GW-P0.6	Buchsenkontakt		Messing verzinnt				JST
383	SXH-001T-P0.6.01	Buchsenkontakt		Messing verzinnt				JST
384	SPH-002T-P0.5S	Kontakt für PHR-Gehäuse		Messing verzinnt				JST

	Artikel-Nr.	Kontakttyp	Abmessung mm	Material	Querschnitt in mm	DIN	UL	Hersteller
385	87439-0300	Gehäuse 3 pol.						Molex
386	2201-2045	Gehäuse 3 pol.						Molex
387	3901-3129	Gehäuse 12 pol.						Molex
388	3901-2125	Gehäuse 12 pol.						Molex
389	3901-2021	Gehäuse 2 pol.						Molex
390	0950-3031	Gehäuse 3 pol.						Molex
391	43645-0300	Gehäuse 3 pol.						Molex
392	0950-3061	Gehäuse 4 pol.						Molex
393	3901-2045	Gehäuse 4 pol.						Molex
394	43025-0400	Gehäuse 4 pol.						Molex
395	90156-0146	Gehäuse 6 pol.						Molex
396	3901-3069	Gehäuse 6 pol.						Molex
397	3901-2085	Gehäuse 8 pol.						Molex
398	3901-3089	Gehäuse 8 pol.						Molex
399	43025-0600	Gehäuse 8 pol.						Molex
400	43025-1000	Gehäuse 8 pol.						Molex
401	3900-0061	Buchsenkontakt Bandware		Messing verzinnt	AWG 18-24		UL	Molex
402	87421-0000	Crimpkontakt		Messing verzinnt	AWG 24-30		UL	Molex
403	43030-0001	Crimpkontakt-Bandware		Messing verzinnt	AWG 20-24		UL	Molex
404	43030-0004	Kontakt		Messing verzinnt	AWG 26-30		UL	Molex



	Artikel-Nr.	Kontakttyp	Hersteller
405	CE100F22-04D	Schneidklemmtechnik 4-pol. für AWG 22	Pancon
406	CE100F24-02D	Schneidklemmtechnik 2-pol. für AWG 24	Pancon
407	CE 100F22-03D	Schneidklemmtechnik 3-pol. für AWG 22	Pancon
408	MFMG 7260-002-013-960-000-00-G	Schneidklemmtechnik 2-pol.	Stocko
409	MFMP 7262-002-003-960-000-00-G	Schneidklemmtechnik 2-pol.	Stocko
410	MFMP 7262-003-022-960-000-00-G	Schneidklemmtechnik 3-pol.	Stocko
411	MFMP 7238-005-562-960-000-00-G	Schneidklemmtechnik 5-pol.	Stocko
412	MFMP 7260-002-008-960-000-00-G	Schneidklemmtechnik 2-pol.	Stocko
413	MFMP 7260-005-001-960-000-00-G	Schneidklemmtechnik 5-pol.	Stocko
414	MKF 13264-6-0-404	Schneidklemmtechnik	Stocko
415	MKF 13265-6-0-505	Schneidklemmtechnik	Stocko
416	MTL1F 6675-6-001-505	Schneidklemmtechnik 6-pol.	Stocko
417	MTL1FL 6674-6-001-404	Schneidklemmtechnik 4-pol.	Stocko
418	MTL1FL 6676-6-001-606	Schneidklemmtechnik 6-pol.	Stocko
419	MTL1FL 6679-6-003-909	Schneidklemmtechnik 9-pol.	Stocko
420	MTL1FMP 6672-6-002-202	Schneidklemmtechnik 2-pol.	Stocko
421	MFMP 7234-003-010-960-000-00-G	Schneidklemmtechnik 3-pol.	Stocko
422	MFMP 7234-004-011-960-000-00-G	Schneidklemmtechnik 4-pol.	Stocko
423	MFMP 7234-202-001-960-000-00-G	Schneidklemmtechnik 1-pol.	Stocko

	Artikel-Nr.	Kontakttyp	Material	Querschnitt in mm	Querschnitt in AWG	UL	Stecksystem	Abschnitt	Hersteller
424	50038-8000	Stiftkontakt	mess. verz.	0,33 - 0,52	22 - 20	E29179	MIZU-P25	C.5	Molex
425	50039-8000	Buchsenkontakt	mess. verz.	0,33 - 0,52	22 - 20	E29179	MIZU-P25	C.5	Molex
426	50079-8000	Buchsenkontakt	mess. verz.	0,08 - 0,13	28 - 26	E29179	PicoBlade		Molex
427	90119-0109	Buchsenkontakt	mess. verz.	0,21 - 0,33	24 - 22	E29179	C-Grid III (SN)		Molex
428	90119-0111	Buchsenkontakt	mess. verz.	0,21 - 0,33	24 - 22	E29179	C-Grid III (AU)		Molex
429	0209-2101	Stiftkontakt	mess. verz.	0,52 - 2,08	20 - 14	E29179	Standard .093		Molex
430	0850-0031	Buchsenkontakt	mess. verz.	0,05 - 0,33	30 - 22	E29179	KK254 Interconnect System		Molex
431	0850-0105	Buchsenkontakt	mess. verz.	0,21 - 0,82	24 - 18	E29179	KK254 Interconnect System		Molex
432	1602-0081	Stiftkontakt	mess. verz.	0,21 - 0,33	18 - 22	E29179	SL-Serie	C.3	Molex
433	1602-0083	Buchsenkontakt	mess. verz.	0,05 - 0,21	24 - 24	E29179	SL-Serie	C.3	Molex
434	43030-0001	Buchsenkontakt	mess. verz.	0,21 - 0,52	30 - 20	E29179	Micro-Fit 3.0	C.3	Molex
435	43031-0001	Stiftkontakt	mess. verz.	0,21 - 0,52	24 - 20	E29179	Micro-Fit 3.0	C.3	Molex
436	43375-1001	Buchsenkontakt	mess. verz.	0,82 - 0,82	24 - 18	E29179	Sabre Power Connector		Molex
437	501334-0000	Buchsenkontakt	mess. verz.	0,03 - 0,08	18 - 28	E29179	Pico-Clasp		Molex
438	3900-0038	Buchsenkontakt	mess. verz.	0,21 - 0,82	32 - 18	E29179	Mini-Fit	C.3	Molex
439	3900-0040	Stiftkontakt	mess. verz.	0,21 - 0,82	28 - 18	E29179	Mini-Fit	C.3	Molex
440	3900-0046	Buchsenkontakt	mess. verz.	0,08 - 0,33	24 - 22	E29179	Mini-Fit	C.3	Molex
441	3900-0077	Buchsenkontakt	mess. verz.	1,31 - 1,31	24 - 16	E29179	Mini-Fit	C.3	Molex
442	3900-0081	Stiftkontakt	mess. verz.	1,31 - 1,31	28 - 16	E29179	Mini-Fit	C.3	Molex
443	502438-0000	Stiftkontakt	mess. verz.	0,13 - 0,33	16 - 22	E29179	CLIK-Mate	C.2	Molex
444	87421-0000	Buchsenkontakt	mess. verz.	0,05 - 0,21	16 - 24	E29179	Pico-SPOX		Molex

Die in dieser Tabelle aufgelisteten Crimpkontakte stammen vom Lieferanten: **Molex Inc.**

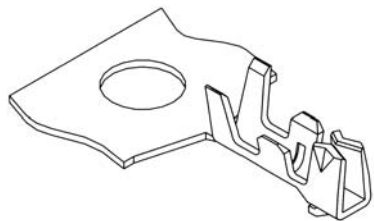

molex PicoBlade

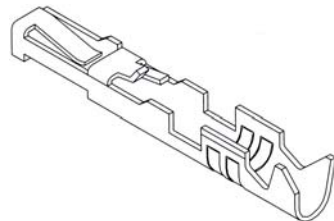

molex c-grid III

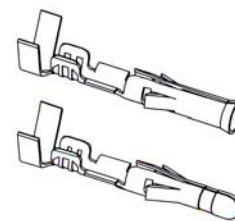

molex 093

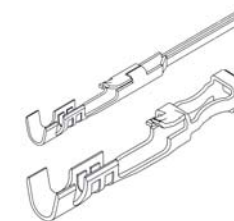

molex SL terminal

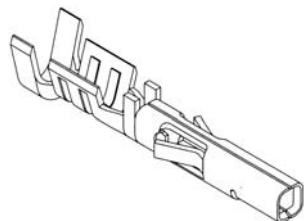

molex MircoFit 30

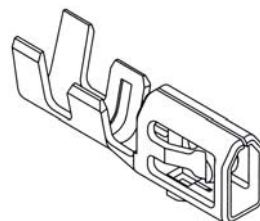

molex Pico-Clasp

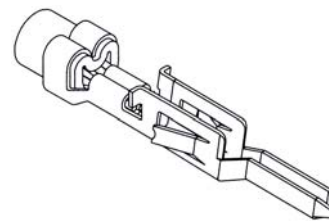

molex MiniFit Family

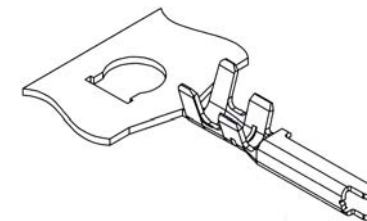

molex click-mate

	Artikel-Nr.	Kontakttyp	Material	Querschnitt in mm	Querschnitt in AWG	UL	Stecksystem	Abschnitt	Abschnitt
445	SXH-001T-P0.6	Buchsenkontakt	mess. verz.	0,08 - 0,33	26 - 22	E60389	XH-Connector	C.2	JST
446	SPH-002T-P0.5S	Stiftkontakt	mess. verz.	0,05 - 0,21	30 - 24	E60389	PH-Connector	C.2	JST
447	SPHD-001T-P0.5	Buchsenkontakt	mess. verz.	0,13 - 0,33	26 - 22	E60389	PA-Connector	C.2	JST
448	SZH-003T-P05	Stiftkontakt	mess. verz.	0,03 - 0,08	32 - 28	E60389	ZH-Connector	C.2	JST
449	SYF-001T-P0.6	Buchsenkontakt	mess. verz.	0,08 - 0,33	28 - 22	E60389	RCY-Connector	C.3	JST
450	SXA-01T-P0.6	Buchsenkontakt	mess. verz.	0,21 - 0,52	24 - 20	E60389	XA-Connector	C.2	JST
451	SYM-001T-P0,6	Stiftkontakt	mess. verz.	0,08 - 0,33	28 - 22	E60389	RCY-Connector	C.3	JST
452	SACHP-003G-P0.2	Stiftkontakt	mess. verz.	0,05 - 0,08	30 - 28	E60389	ACH-Connector		JST
453	SACH-003G-P0.2	Buchsenkontakt	mess. verz.	0,05 - 0,08	30 - 28	E60389	ACH-Connector		JST

Die in dieser Tabelle aufgelisteten Crimpkontakte stammen vom Lieferanten: **JST Inc.**

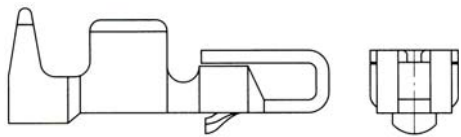

JST ACH

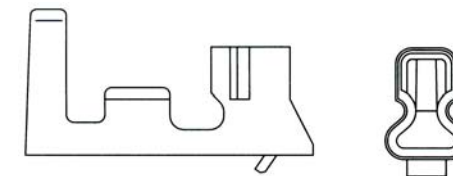
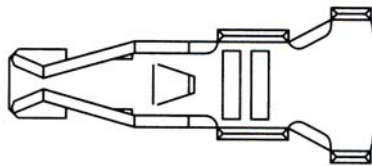

JST PH

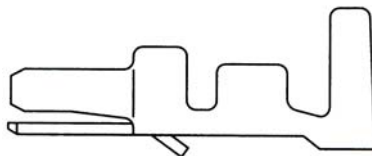

JST PA

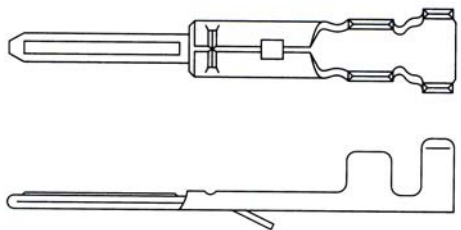

JST RCY

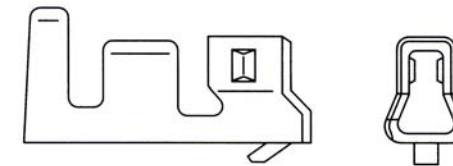
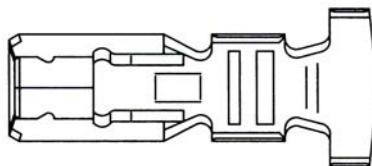

JST ZH

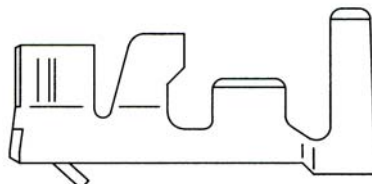

JSTXA

	Artikel-Nr.	Kontakttyp	Material	Querschnitt in mm	Querschnitt in AWG	UL	Stecksystem	Abschnitt	Abschnitt
454	DF62-22SCFA	Buchsenkontakt	mess. verz.	0,33 - 0,33	22 - 22	E52653	DF62 + DF62B	C.3	Hirose
455	DF62-EP22PCFA	Stiftkontakt	mess. verz.	0,33 - 0,33	22 - 22	E52653	DF62 + DF62B	C.3	Hirose
456	DF59-22-PCFA	Stiftkontakt	mess. verz.	0,33 - 0,33	22 - 22	E52653	DF59	C.2	Hirose

Die in dieser Tabelle aufgelisteten Crimpkontakte stammen vom Lieferanten: **Hirose Electric Europe bv**